









BKR230N

L'aspect technique a été primordial lors du développement de ce profil. L'insert permet l'utilisation de plusieurs accessoires différents (passage de câbles, lentille). Vous avez la possibilité d'avoir un éclairage au dos du profil pour une lumière indirecte ainsi que des kits de suspension.

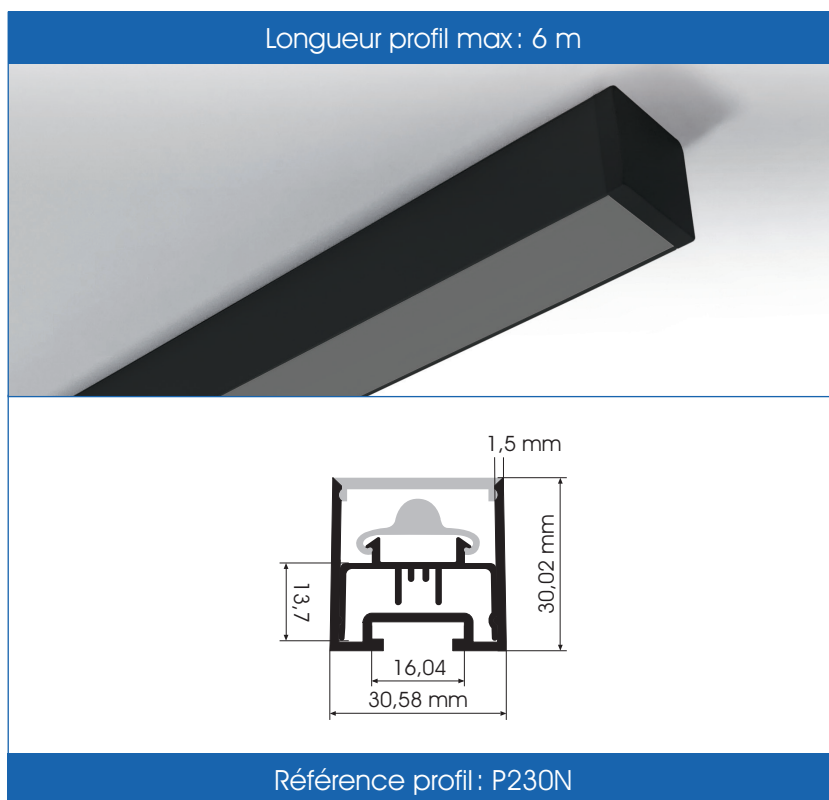
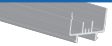
Accessoires		
Produit	Description	Référence
	Embout aluminium noir sans trou	A230NESTAL
	Clip inox	A230CI
Kits de suspension (3 modèles)		AKSC AKSE AKSO
	Raccord droit	A2XXRD
	Raccord d'angle 90°	A2XXRA



Profil d'insertion et diffuseurs disponibles		
Diffuseur	Référence	Illustration
Profil d'insertion pour BKR230	P230I	
Noir fumé	D230PN	
Lentille 30° sablée	D2XXL30S	
Lentille 15° sablée	D2XXL15S	

Données techniques

Nom du profil	BKR230N (article P230N) / Insert pour BKR230 (article P230I)
Application	Profils apparents
Longueur max.	6 m
Dimensions	30,58 x 30,02 mm
Alliage	AW6060
Finition	Eloxage noir mat
Provenance	Allemagne
Diffuseurs	Noir fumé (article D230PN) / Lentille 30° sablée (article D2XXL30S) / Lentille 15° sablée (article D2XXL15S)
Embout	Sans trou en aluminium noir (article A230NESTAL)
Clip	Clip inox (article A230CI)
Options	Kits de suspension (3 modèles) (article AKSC, AKSE ou AKSO) / Raccord droit (article A2XXRD) / Raccord d'angle 90° (article A2XXRA)